

ПОДКЛЮЧЕНИЕ РАЗЪЕМА X8

# СХЕМА ПОДКЛЮЧЕНИЯ SCHER-KHAN M10

Все представленные схемы носят иллюстративный характер.  
Назначение всех выходов может быть изменено с помощью программы «СК конфигуратор».  
Для корректного подключения M10 используйте технологические карты.

ПОДКЛЮЧЕНИЕ РАЗЪЕМА X6

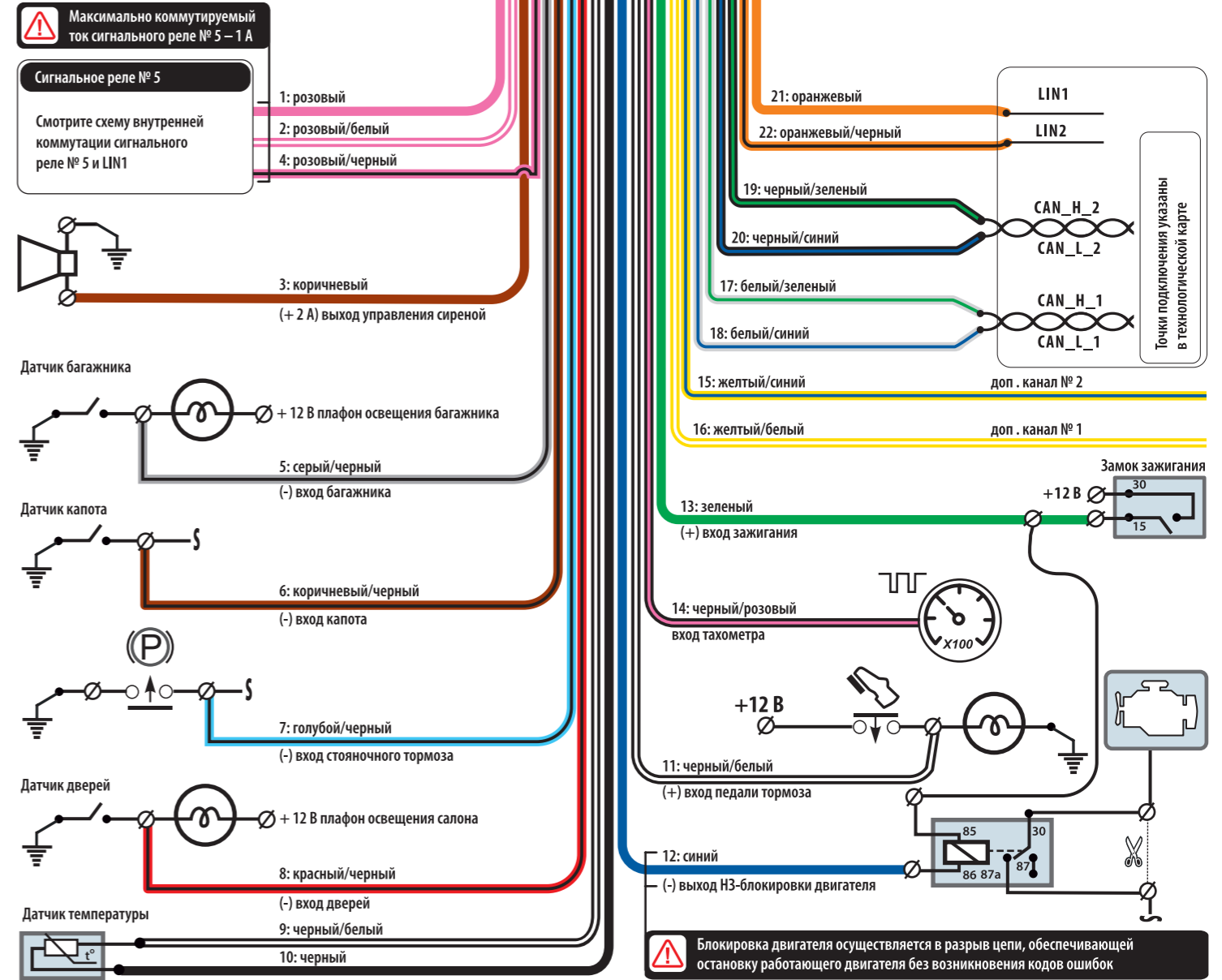
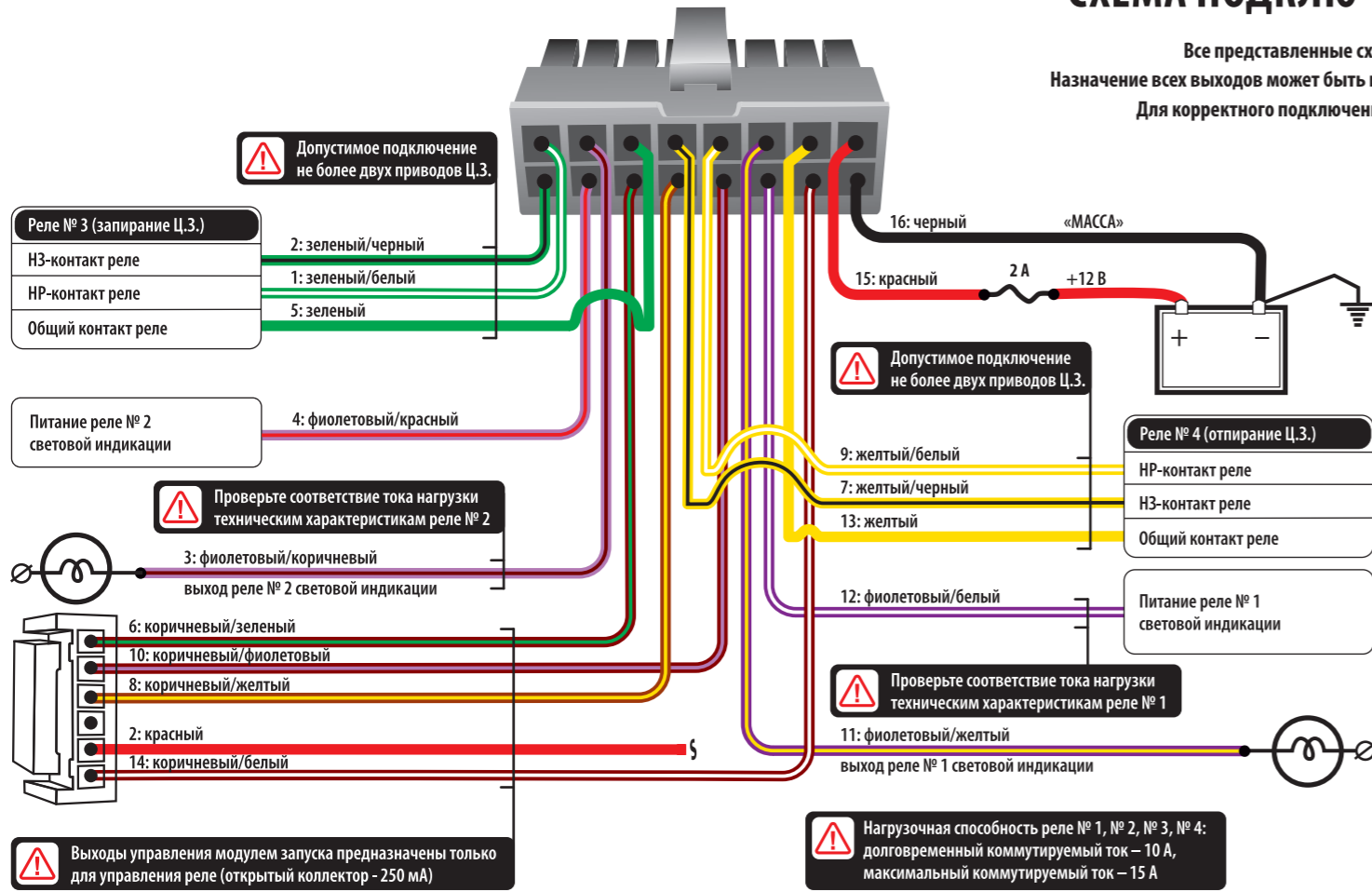

ПРИМЕР УПРАВЛЕНИЯ ПРИВОДОМ Ц.З.

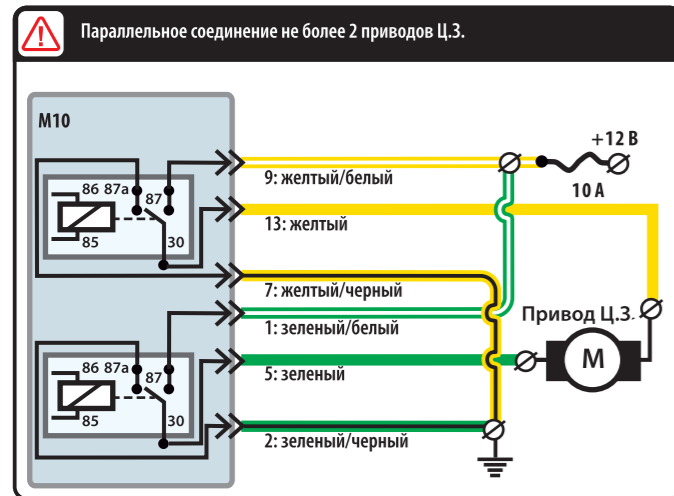

ПРИМЕР РЕАЛИЗАЦИИ НР-БЛОКИРОВКИ ДВИГАТЕЛЯ



СХЕМА ВНУТРЕННЕЙ КОММУТАЦИИ СИГНАЛЬНОГО РЕЛЕ № 5 И LIN1



ПРИМЕР УПРАВЛЕНИЯ ЗАМКОМ БАГАЖНИКА

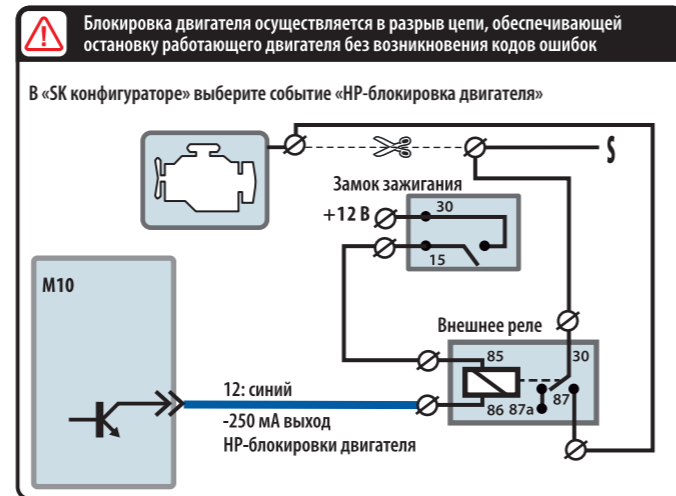
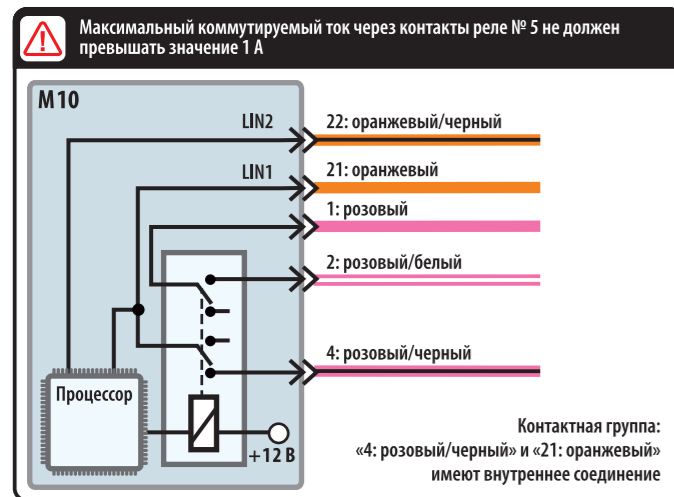
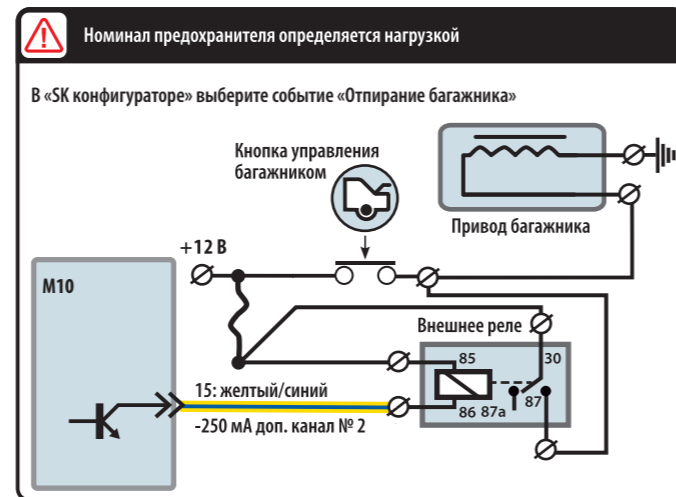

ВНУТРЕННЯЯ СХЕМА РЕЛЕЙНОГО МОДУЛЯ SCHER-KHAN M1

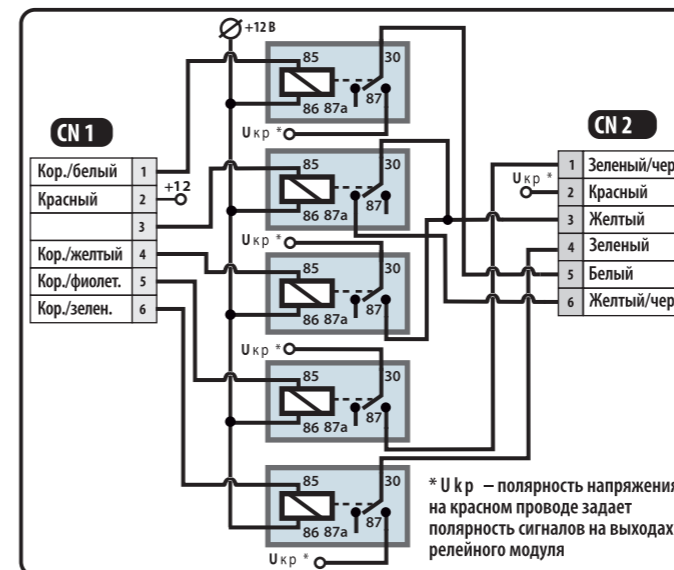

ПРИМЕР ПОДКЛЮЧЕНИЯ РЕЛЕЙНОГО МОДУЛЯ SCHER-KHAN M1

